

WORX®



Leaf mulcher

EN

Pag 07

Trituradora de hojas

F

Pag 14

Déchetuse à feuilles

ES

Pag 22



HELPLINE NUMBER
1-866-354-WORX (9679)

WG430



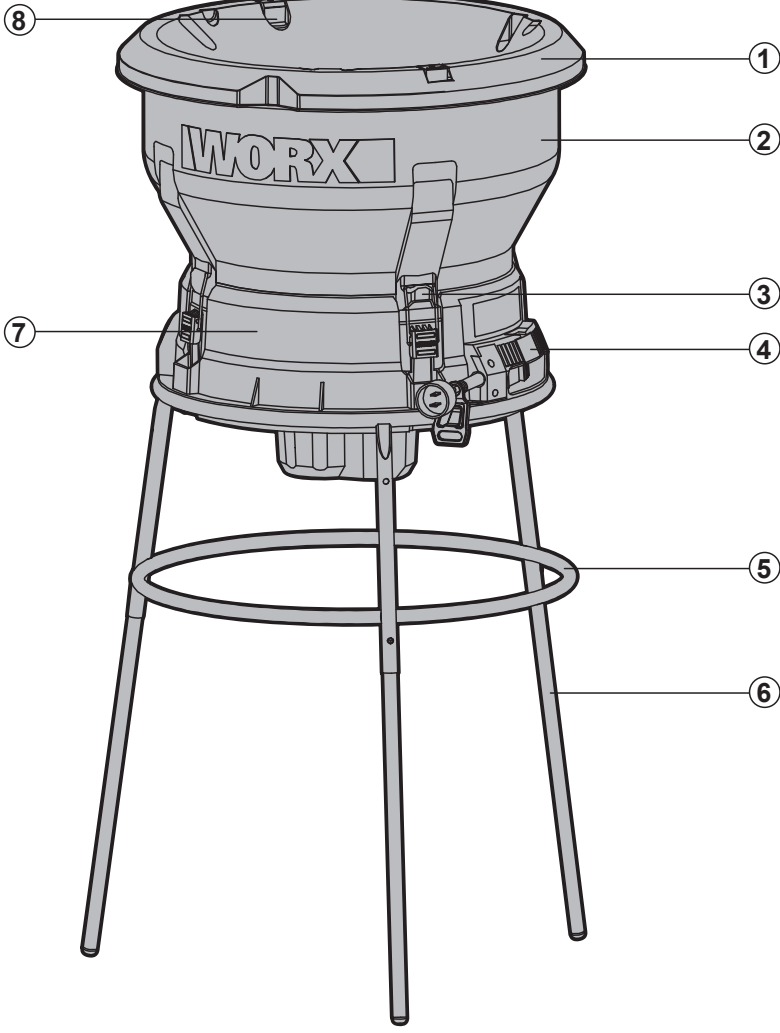

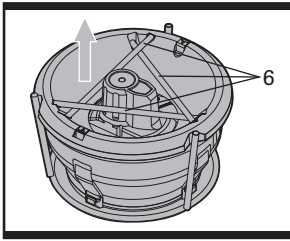

A

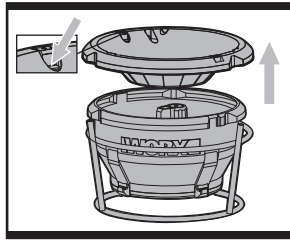

B

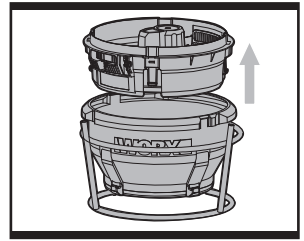

C

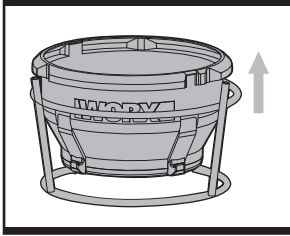

D

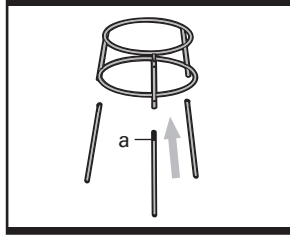

E1

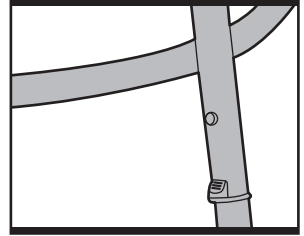

E2

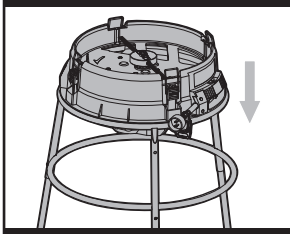

F

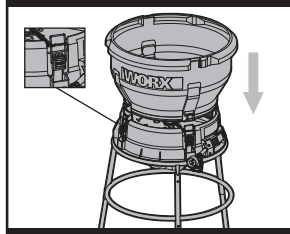

G

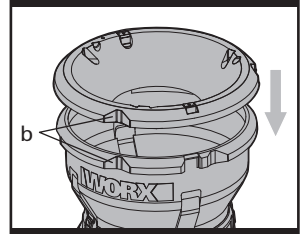

H

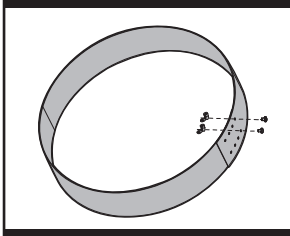

I

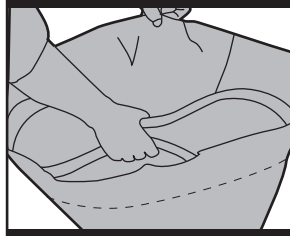

J

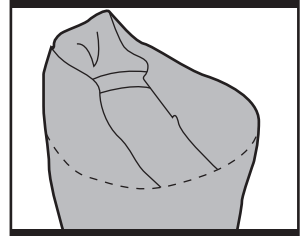

K1

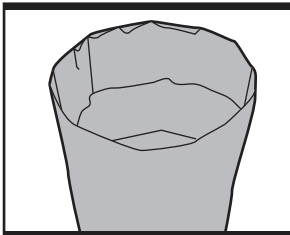

K2

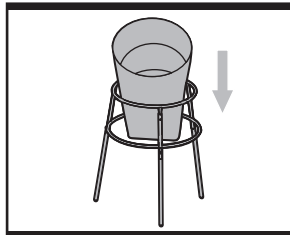

L1

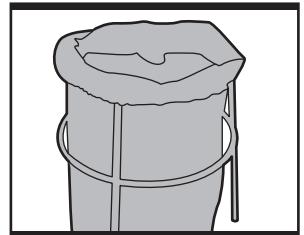

L2

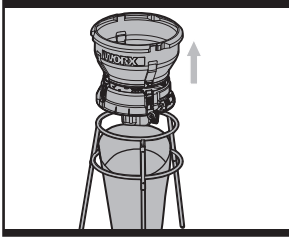

L3

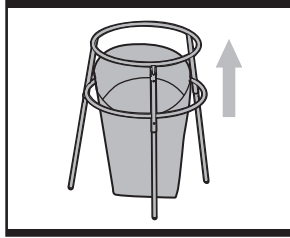

L4

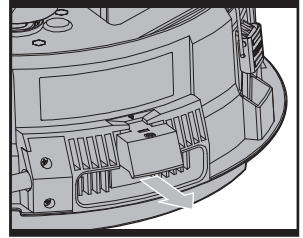

M1

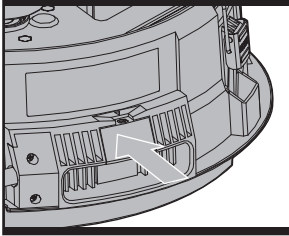

M2

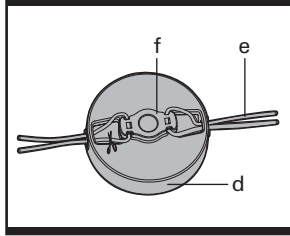

N

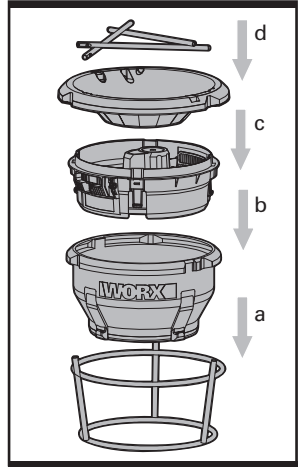

O

1. FUNNEL COVER

2. FUNNEL

3. CLAMP

4. MAINS SWITCH

5. STAND

6. STAND LEGS

7. MOTOR HOUSING

8. LOCKING BUTTON

*** Not all the accessories illustrated or described are included in standard delivery.**

TECHNICAL DATA

| | |
|------------------|---------------|
| Voltage | 120V~60Hz |
| Amps | 13A |
| No load speed | 8500/min |
| Cutting diameter | 13" (320mm) |
| Line diameter | 0.09" (2.1mm) |
| Protection class | □ /II |
| Machine weight | 20Lbs (9kg) |

ACCESSORIES

Cutting line

24pcs

Bag support ring

1pc

We recommend that you purchase your accessories from the same store that sold you the tool or at www.worxyardtools.com. Use good quality accessories marked with a well-known brand name. Choose the type according to the work you intend to undertake. Refer to the accessory packaging for further details. Store personnel can assist you and offer advice.

SAFETY INSTRUCTIONS

IMPORTANT SAFETY INSTRUCTIONS

 **WARNING!** When using electric gardening appliances, basic safety precautions should always be followed to reduce the risk of fire, electric shock, and personal injury, including the following:

 **“WARNING!** The leaf mulcher is designed to shred leaves, grass clippings, pine needles etc, it can not be used to shred branches, sticks or brush.” The machine is only for house-hold use.

WARNING: Read all instructions

a) FOR ALL DOUBLE-INSULATED APPLIANCES

1) Replacement Parts

When servicing use only identical replacement parts.

2) Polarized Appliance Connections

To reduce the risk of electric shock, this appliance has a polarized plug (one blade is wider than the other) and will require the use of a polarized extension cord.

The appliance plug will fit into a polarized extension cord only one way. If the plug does not fit fully into the extension cord, reverse the plug. If the plug still does not fit, obtain a correct polarized extension cord. A polarized extension cord will require the use of a polarized wall outlet. This plug will fit into the polarized wall outlet only one way. If the plug does not fit fully into the wall outlet, reverse the plug. If the plug still does not fit, contact a qualified electrician to install the proper wall outlet. Do not change the equipment plug, extension cord receptacle, or extension cord plug in any way.

b) FOR ALL APPLIANCES

- 1) Avoid Dangerous Environment - Don't use appliances in damp or wet locations.
- 2) Don't Use In Rain.
- 3) Keep Children Away - All visitors should be kept at a distance from work area.
- 4) Dress Properly - Do not wear loose clothing or jewelry. They can be caught in moving parts. Use of rubber gloves and substantial

footwear is recommended when working outdoors. Wear protective hair covering to contain long hair.

- 5) Use Safety Glasses - Always use face or dust mask if operation is dusty.
- 6) Use Right Appliance - Do not use appliance for any job except that for which it is intended.
- 7) Ground Fault Circuit Interrupter (GFCI) protection should be provided on the circuit(s) or outlet(s) to be used for the gardening appliance. Receptacles are available having built-in GFCI protection and may be used for this measure of safety.
- 8) **WARNING** -To reduce the risk of electric shock, use only with an extension cord intended for outdoor use, such as an extension cord of cord type SW-A, SOW-A, STW-A, STOW-A, SJW-A, SJOW-A, SJTW-A. or SJTOW-A.
Exception: Types SW, SOW, STW, STOW, SJW, SJOW, SJTW. and SJTOW are alternative designations to Types SW-A, SOW-A, STW-A, STOW-A, SJW-A, SJOW-A, SJTW-A. and SJTOW-A, respectfully.
- 9) Extension Cord - Make sure your extension cord is in good condition. When using an extension cord, be sure to use one heavy enough to carry the current your product will draw. An undersized extension cord will cause a drop in line voltage resulting in loss of power and overheating. Table 57.1 shows the correct size to use depending on cord length and nameplate ampere rating. If in doubt, use the next heavier gage. The smaller the gage number, the heavier the cord. To reduce the risk of disconnection of appliance cord from the extension cord during operating:
 - i) Make a knot as shown in Figure 57.2; or
 - ii) Use one of the plug-receptacle retaining straps or connectors described in this manual.
- 10) Avoid Unintentional Starting - Don't carry plugged-in appliance with finger on switch. Be sure switch is off when plugging in.
- 11) Don't Abuse Cord - Never carry appliance by cord or yank it to disconnect from receptacle.

- Keep cord from heat, oil, and sharp edges.
- 12) Don't grasp the exposed cutting blades or cutting edges when picking up or holding the appliance. (For grass shears and similar appliances only.)
 - 13) Don't Force Appliance - It will do the job better and with less likelihood of a risk of injury at the rate for which it was designed.
 - 14) Don't Overreach - Keep proper footing and balance at all times.
 - 15) Stay Alert - Watch what you are doing. Use common sense. Do not operate appliance when you are tired.
 - 16) Disconnect Appliance - Disconnect the appliance from the power supply when not in use, before servicing, when changing accessories such as blades, and the like.
 - 17) Store Idle Appliances Indoors - When not in use, appliances should be stored indoors in dry, and high or locked-up place - out of reach of children.
 - 18) Maintain Appliance With Care - Keep cutting edge sharp and clean for best performance and to reduce the risk of injury. Follow instructions for lubricating and changing accessories. Inspect appliance cord periodically, and if damaged, have it repaired by an authorized service facility. Inspect extension cords periodically and replace if damaged. Keep handles dry, clean, and free from oil and grease.
 - 19) Check Damaged Parts - Before further use of the appliance, a guard or other part that is damaged should be carefully checked to determine that it will operate properly and perform its intended function. Check for alignment of moving parts, binding of moving parts, breakage of parts, mounting, and any other condition that may affect its operation. A guard or other part that is damaged should be properly repaired or replaced by an authorized service center unless indicated elsewhere in this manual.

Table 57.1 Minimum gauge for extension cords

| Volts | Total length of cord in feet | | | |
|-------------------------|------------------------------|-----|-----------------|-----|
| | 120V | 25 | 50 | 100 |
| 240V | 50 | 100 | 200 | 300 |
| Ampere Rating | AWG | | | |
| More than Not more than | | | | |
| 0-6 | 18 | 16 | 16 | 12 |
| 6-10 | 18 | 16 | 14 | 12 |
| 10-12 | 16 | 16 | 14 | 12 |
| 12-16 | 14 | 12 | Not recommended | |

NOTE-Only the applicable parts of the Table need to be included. For instance, a 120-volt product need not include the 240-volt heading.

Figure 57.2 Method of securing extension cord

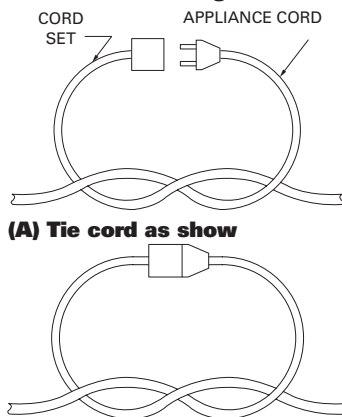

(A) Tie cord as show

(B) Connect plug and receptacle

ADDITIONAL SAFETY RULES FOR LEAF MULCHER

WARNING! The leaf mulcher is designed to shred leaves, grass clippings, pine needles etc, it can not be used to shred branches, sticks or brush.

1. Become familiar with all sections of this owner's manual before attempting to operate the leaf mulcher. This leaf mulcher should be used solely for the purpose it was intended.
2. Use only parts or accessories specifically

designed for use with this leaf mulcher.

Using other parts or accessories could increase risk of injury.

3. Keep Children Away – all visitors should be kept at a distance from the work area.
4. Never allow your hands or any part of your body or clothing inside the upper housing area or funnel.
5. Avoid Dangerous Environments – do not use leaf mulcher in damp or wet locations. Do not operate in rain. Store indoors when not in use, in a dry, and high or locked up place – out of reach of children.
6. This leaf mulcher should be operated on a solid, level surface.
7. Dress properly – do not wear loose clothing or jewelry. They can be caught in moving parts. Use of work gloves and substantial footwear is advised when working outdoors. Wear protective hair covering to contain long hair.
8. Stay Alert – Watch what you are doing. Use common sense. Do not operate leaf mulcher when you are tired.
9. Do not abuse power or extension cords – Never carry unit by its power cord or yank cord to disconnect from receptacle. Keep all cords clean and away from heat, oil and sharp edges and inspect for damage before each use.
10. Warning – To reduce the risk of electrical shock, use only an extension cord intended for outdoor use.
11. Ground fault circuit interrupter (GFCI) protection should be provided on the circuit(s) or outlet(s) to be used for this leaf mulcher. Receptacles are available having built-in GFCI protection and may be used for this measure of safety.
12. If it is necessary for any reason to inspect, clean or repair the leaf mulcher, turn the leaf mulcher off and wait until it comes to a complete stop, then disconnect the power cord before attempting such inspection or repair.
13. Disconnect leaf mulcher from the power source when not in use, before servicing, and when changing cutting lines.
14. When feeding material into the leaf mulcher be extremely careful that pieces of metal, rocks, bottles, cans or other foreign objects are not included.
15. Do not force the leaf mulcher. It will do the job better and with less likelihood of a risk of injury when used at the rate for which it was designed.
16. If the cutting mechanism strikes a foreign object or if your leaf mulcher should start making an unusual noise or vibration, immediately switch it off, wait until the leaf mulcher has come to a complete stop, then disconnect the power cord and take the following steps:
 - a) Remove any foreign or clogged material.
 - b) Check for any loose parts and tighten to assure continued safe operation.
 - c) Replace or repair any damaged parts.
17. Avoid unintentional starting. Be sure switch is off when plugging in the leaf mulcher.
18. Always use safety glasses. Wear face or dust mask if operation is dusty.
19. Check discharge area periodically after stopping leaf mulcher to assure the processed material does not build up and clog motor cooling vents.
20. Do not overreach – keep proper footing and balance at all times.
21. Do not move leaf mulcher when motor is running or with finger on the switch.
22. Maintain leaf mulcher with care – Follow instructions for replacing cutting lines and for cleaning air filter. Inspect leaf mulcher power cord periodically, and if damaged, have it repaired by an authorized service facility. Keep handles dry, clean, and free from oil and grease.
23. Check Damaged Parts – Before further use of the leaf mulcher, any part that is damaged should be carefully checked to determine that it will operate properly and perform its intended function. Check for alignment of moving parts, binding of moving parts, breakage of parts, mounting, and any other condition that may affect its operation, a guard or other part that is damaged should be properly repaired or replaced by an authorized service center unless indicated elsewhere in this manual.

SAVE THESE INSTRUCTIONS

SYMBOLS



Arrows show direction objects will be thrown by line rotation.



Wear eye protection



Wear dust mask

OPERATION INSTRUCTIONS



NOTE: Before using the tool, read the instruction book carefully.

ASSEMBLE THE MACHINE



CAUTION: Take care when taking the components out of the color box. Don't separate the parts by force and confirm each part is intact. If any part is broken, please contact the service agent.

1. UNPACK THE MACHINE

- 1). Take the three legs (6) out of the funnel. (See Fig. A)
- 2) Take the funnel cover off by pressing the locking button as shown in fig. B.
- 3). Remove the motor housing from the funnel. (See Fig. C)
- 4) Take the funnel out of the stand. (See Fig. D)

2. ASSEMBLE THE MULCHER STAND

- 1). Insert the three legs into the stand as shown in fig. E1. Make sure the alignment/release button of each leg (a) is properly positioned and extended into each hole of the upper portion of the stand. (See Fig. E2)

3. ASSEMBLING THE MULCHING POWER HEAD

- 1). Placing the motor housing on the stand. Make sure the motor housing is stable on the stand. (See Fig. F)
- 2). Fit the funnel onto the motor housing. Make sure it's locked down by the clamps found on the motor housing. (See Fig. G)
- 3). Fit the funnel cover over the funnel. Make sure the locking tabs of the funnel cover are securely attach to the funnel. (See Fig. H)



CAUTION: Properly attach the funnel cover to the funnel by aligning the notches (b) of each piece

4. USING THE BAG SUPPORT RING (See Fig. I, J, K1, K2)

NOTE: The bag support ring solves the nagging problem of keeping the paper bag open (paper bags not included in the

package).

- 1) Use two screws and wing nuts to connect both ends of the bag support ring. Place the hardware in a position that allows the bag support ring to best fit the paper bag you are using (See Fig I).
- 2) Insert the bag support ring in the bag just below the fill line. (See Fig J)
- 3) Fold the paper bag inside along the fill line of the bag. (See Fig K1,K2)

5. FITTING A COLLECTION BAG

- 1). When using a paper bag with support ring, place the bag into the stand from the top. (See Fig L1)
- 2). If you use a plastic collection bag, roll it over the top of the stand like you would with trash bag being used on a trash can. (See Fig L2)

6. REMOVING A FULL COLLECTION BAG

- 1). When the bag is full, turn off the mulcher then unplug it. Lift the mulching power head from the stand.(See Fig. L3)
- 2). Lift the stand off of the collection bag from the top. (See Fig.L4)

OPERATION

1. ON/OFF SWITCH

The ON/OFF switch is located on the lower side of the motor housing portion of the power head. To turn on, pull out the switch. (See Fig.M1)

To turn off, push the switch in. (See Fig.M2)

 **CAUTION: To prevent exposure to dusty warm air don't stand in front of the motor ventilation slots.**

2. LOADING YOUR MACHINE

With the mulcher running, feed double handfuls of dry leaves, or single handfuls of wet leaves, into the funnel. Allow the machine to shred the load completely and regain speed before inserting the next handful. Do not overload the machine by letting it labor at low speed: this may cause the motor to stop. If this happens, turn the switch off, unplug the machine, clear the unshredded material from the funnel, restart the machine, and continue

with your shredding.

 **WARNING! Filling mulcher with unshredded material at a rate faster than the machine can handle may result in permanent damage to your motor. Always wear protective glasses and a mask.**

MAINTENANCE

1. CLEANING YOUR UNIT

Your unit requires a minimum of maintenance other than cleaning. It is recommended that you clean out built-up residue inside the housing area during and after each use. When fully disassembled, clean the funnel cover and funnel with clean water, while using a dry cloth to clean the motor housing. Replace cutting line as often as necessary and clean air filter frequently. Any other maintenance or repairs should be performed.

 **CAUTION: Directly cleaning the motor housing with water will lead to permanent damage to the motor.**

2. REPLACEMENT OF CUTTING LINE (See Fig. N)

Replace cutting line (e) when a noticeable decrease in shredding efficiency is observed. To remove used cutting lines, cut the old lines and pull the remaining line out of the spinner head (f). When installing new cutting lines place each end of the new line through the two holes in the post on top of the spinner head and through so that both ends of the line are even. Then thread the lines through each corresponding ferrule so that both ends of the line are even. Note: there is a built in line cutter that will cut and trim lines shortly longer than desired.

 **WARNING! For optimum performance use only WORX branded replacement lines. Aftermarket monofilament lines having max diameter of 0.09" (2.1 mm) diameter maximum length of 13.8" long could be temporarily substituted. Use of thicker lines, lines made of substitute material, or lines greater than 13.8" long may**

result in permanent damage to your motor and /or injury and will void the manufacturer's warranty. Immediately replace any worn parts of the spinner head.

3. STORAGE (See Fig 0)

When the leaf mulcher is stored at the end of the season, disassembles and stack in the following order:

- (a) Place the funnel into the stand,
- (b) Fit the motor into the funnel.
- (c) Place the funnel cover onto the motor.
- (d) Rest the legs on top of the funnel cover.

1. COUVERCLE DE L'ENTONNOIR

2. ENTONNOIR

3. PINCE DE FIXATION

4. INTERRUPTEUR DE SÛRETÉ

5. SUPPORT

6. PIEDS DU SUPPORT

7. LOGEMENT DU MOTEUR

8. BOUTON DE BLOCAGE

*** Tous les accessoires illustrés ou décrits ne sont pas inclus dans une livraison standard.**

DONNÉES TECHNIQUES

| | |
|-----------------------------|------------------------------|
| Tension | 120V~60Hz |
| Consommation | 13A |
| Vitesse à vide | 8500/min |
| 14 Diamètre de coupe | 13" (320mm) |
| Diamètre de cordon de coupe | 0.09" (2.1mm) |
| Double isolation | <input type="checkbox"/> /II |
| Poids de la machine | 20Lbs (9kg) |

ACCESSOIRES

Ligne de coupe

24

Anneau de support du sac

1

Nous vous recommandons d'acheter tous vos accessoires du même magasin qui vous a vendu l'outil www.worxyardtools.com. N'utilisez que des accessoires de bonne qualité de marque renommée. Choisissez le type d'outil approprié au travail que vous désirez entreprendre. Pour de plus amples renseignements, consultez l'emballage de l'accessoire. Le personnel du magasin peut également vous conseiller.

CONSIGNES DE SÉCURITÉ

LISEZ TOUTES LES INSTRUCTIONS



AVERTISSEMENT! Lors de l'utilisation d'appareils électriques de jardinage, des précautions de base doivent être observées afin de réduire les risques de feu, choc électrique, et blessure grave, incluant ce qui suit :



"AVERTISSEMENT! La déchiqueteuse à feuille est conçue pour déchiqueter les feuilles, les débris d'herbe, les pommes de pin, etc. Elle ne doit pas être utilisée pour déchiqueter les branches, les bâtons ou les buissons." La machine n'est que pour une utilisation à la maison.

AVERTISSEMENT! Lisez toutes les instructions

a) POUR TOUS LES APPAREILS ÉLECTRIQUES À DOUBLE ISOLATION

- 1) Pièces de remplacement
Lors de l'entretien de l'appareil, n'utilisez que des pièces identiques de remplacement.
- 2) Connexions polarisées des appareils électriques
Afin de réduire le risque de choc électrique, cet outil a une fiche de connexion polarisée (une des lames est plus large que l'autre) et requiert l'utilisation d'un cordon prolongateur polarisé. La fiche de l'appareil s'accouple seulement d'un sens à un cordon prolongateur polarisé. Si la fiche ne s'accouple pas complètement avec le cordon prolongateur, tournez la fiche. Si la fiche ne s'accouple toujours pas, obtenez un cordon prolongateur polarisé. Un cordon prolongateur polarisé va nécessiter une prise murale polarisée. Cette fiche va s'accoupler seulement d'une façon à la prise murale polarisée. Si la fiche ne s'accouple pas complètement dans la prise murale, tournez la fiche. Si la fiche ne fait toujours pas, contactez un électricien qualifié afin d'installer une prise murale appropriée. Ne changez pas la fiche de l'équipement, réceptacle du cordon prolongateur, ou la fiche du cordon prolongateur, de quelque façon que ce soit.

b) POUR TOUS LES APPAREILS

- 1) Évitez les environnements dangereux. N'utilisez pas les appareils dans des locations très humides ou mouillées.
- 2) N'utilisez pas sous la pluie.
- 3) Tenez les enfants éloignés. Tous les visiteurs devraient se tenir éloignés de l'aire de travail.
- 4) Habillez-vous convenablement. Ne portez pas des vêtements lâches ou des bijoux. Ils peuvent se prendre dans des pièces en mouvement. L'utilisation de gants de caoutchouc et chaussures épaisses est recommandée lors de travaux extérieurs. Portez une protection pour cheveux afin de contenir les cheveux longs.
- 5) Utilisez des lunettes de sécurité. Toujours porter un masque pour le visage ou pour la poussière lorsque l'opération est poussiéreuse.
- 6) Utilisez le bon appareil. N'utilisez pas l'appareil pour tout autre travail que pour celui auquel il est destiné.
- 7) Une Protection de faute de mise à la terre (Ground Fault Circuit Interrupter) devrait être utilisée sur le(s) circuit(s) et prise(s) murale(s) destinée(s) pour l'appareil de jardinage. Des réceptacles offrant une protection intégrée de faute de mise à la terre sont disponibles et peuvent être utilisés pour cette mesure de protection.
- 8) **AVERTISSEMENT!** Afin de réduire le risque de choc électrique, n'utilisez qu'avec une rallonge électrique destinée à un usage extérieur, tel que les rallonges de types SW-A, SOW-A, STW-A, STOW-A, SJW-A, SJOW-A, SJTW-A. ou SJTOW-A.
- 9) Rallonge électrique ! Assurez-vous que votre rallonge électrique est en bon état. Lorsque vous utilisez une rallonge électrique, assurez-vous qu'elle puisse soutenir l'intensité du courant demandé par votre produit. Une rallonge électrique trop petite cause une baisse de la tension d'alimentation, entraînant une perte de puissance et une surchauffe. Le tableau 1 montre le calibre approprié en fonction de la longueur de la rallonge électrique et de l'ampérage indiqué sur la plaque signalétique. Dans le doute, utilisez le

calibre supérieur. Plus le calibre est petit, plus la rallonge électrique est grosse. Afin de réduire le risque de déconnexion de l'appareil et de la rallonge électrique alors qu'il est en fonction:

- i) Faites un nœud tel qu'illustré en Figure 57.2;
- ii) Utilisez une courroie de retenue ou les connecteurs décrits dans ce manuel
- 10) Évitez les démarrages non intentionnels. Ne transportez pas les appareils alors qu'ils sont connectés et que vous avez le doigt sur le commutateur. Soyez certain que le commutateur est en position « OFF » lorsque connecté.
- 11) Ne soumettez pas le cordon d'alimentation électrique à des abus. Ne transportez jamais l'appareil par le cordon d'alimentation électrique et ne tirez pas d'un coup sec pour le déconnecter. Tenez le cordon d'alimentation électrique éloigné de la chaleur, de l'huile, et des arêtes tranchantes.
- 12) Ne saisissez pas les lames de coupe exposées ou les arêtes de coupe lorsque vous soulevez ou tenez l'appareil.
- 13) Ne forcez pas l'appareil. Il fera un meilleur travail et sera moins dangereux en travaillant à la charge pour laquelle il est conçu.
- 14) N'essayez pas d'utiliser l'appareil hors de votre portée normale. Gardez votre équilibre et les pieds bien ancrés au sol.
- 15) Restez alerte. Faites attention à ce que vous faites. Utilisez votre bon sens. N'utilisez pas l'appareil lorsque vous êtes fatigué.
- 16) Déconnectez l'appareil. Déconnectez l'appareil de l'alimentation électrique lorsqu'il n'est pas utilisé, avant d'en faire l'entretien, lors du changement d'accessoires tels que lames, et autres accessoires du même genre.
- 17) Entreposez à l'intérieur les appareils qui ne sont pas utilisés fréquemment. Lorsqu'inutilisés, les appareils devraient être entreposés à l'intérieur dans un endroit sec, élevé et gardé sous clef, hors de la portée des enfants.
- 18) Entretenez les appareils avec soin. Gardez les arêtes de coupe aiguisées et propres

pour une meilleure performance et risque réduit de blessure. Suivez les instructions pour lubrifier et changer les accessoires. Inspectez le cordon d'alimentation électrique de l'appareil périodiquement, et si endommagé, faites le réparer par un dépôt de service autorisé. Inspectez les cordons prolongateurs périodiquement et remplacez si endommagés. Gardez les poignées sèches, propres, et libres d'huile et de graisse.

- 19) Vérifier les pièces endommagées. Avant d'employer l'appareil, une garde ou autre pièce endommagée devrait être soigneusement vérifiée afin de déterminer qu'elle fonctionnera correctement et exécutera la fonction pour laquelle elle a été conçue. Vérifier l'alignement des parties mobiles, leur pincement, la brisure de pièces, montage, et toute autre condition qui peut affecter son opération. Une garde ou autre pièce endommagée devrait être correctement réparée ou remplacée par un centre de service autorisé à moins d'avis contraire ailleurs dans ce manuel.

Table 57.1 Calibre minimum de la rallonge électrique

| Volts | Longueur totale du cordon prolongateur, en pieds | | | |
|--|--|-----|-------------|-----|
| | 25 | 50 | 100 | 150 |
| 120V | | | | |
| 240V | 50 | 100 | 200 | 300 |
| Caractéristiques assignées d'ampérage Plus de - Pas plus de | AWG | | | |
| | | | | |
| 0-6 | 18 | 16 | 16 | 12 |
| 0-7 | 18 | 16 | 14 | 12 |
| 0-8 | 16 | 16 | 16 | 12 |
| 0-9 | 14 | 12 | Déconseillé | |

NOTE : Seules les parties applicables de la table ont besoin d'être considérées. Par exemple, un produit de 120 Volts ne nécessite pas les caractéristiques d'un produit de 240 Volts.

Figure 57.2 Méthode pour sécuriser la rallonge électrique

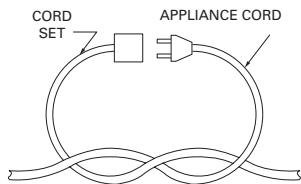

(A) Attachez la rallonge électrique tel qu'illustré

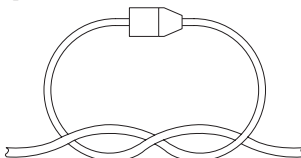

(B) Connectez fiche et prise

REGLES DE SECURITE SUPPLEMENTAIRES POUR DECHIQUETEUSE À FEUILLE

AVERTISSEMENT! La déchiqueteuse à feuille est conçue pour déchiqueter les feuilles, les débris d'herbe, les pommes de pin, etc. Elle ne doit pas être utilisée pour déchiqueter les branches, les bâtons ou les buissons.

1. Familiarisez-vous avec tous les chapitres de ce mode d'emploi avant d'essayer d'utiliser la déchiqueteuse à feuille. Cette déchiqueteuse à feuille doit être utilisée uniquement pour le travail pour lequel elle a été conçue.
2. Utilisez uniquement des pièces de rechange ou des accessoires spécifiquement conçus pour cette déchiqueteuse à feuille. L'usage d'autres pièces ou accessoires peut créer un risque de blessure.
3. Tenez les enfants éloignés. Tous les visiteurs devraient se tenir éloignés de l'aire de travail.
4. Ne laissez jamais traîner les mains ou toute autre partie du corps ou bien vos habits à l'intérieur du cadre supérieur ou de l'entonnoir.
5. Eviter les environnements dangereux: n'utilisez pas la déchiqueteuse à feuille dans des lieux mouillés ou humides. Ne travaillez pas sous la pluie. Rangez la machine à l'intérieur quand vous ne l'utilisez pas, dans un endroit sec, en hauteur ou verrouillé – hors de la portée des enfants.
6. Cette déchiqueteuse à feuille doit être utilisée sur un sol solide et horizontal.
7. Habillez-vous convenablement. Ne portez pas des vêtements lâches ou des bijoux. Ils peuvent se prendre dans des pièces en mouvement. L'utilisation de gants de caoutchouc et chaussures épaisses est recommandée lors de travaux extérieurs. Portez une protection pour cheveux afin de contenir les cheveux longs.
8. Restez alerte. Faites attention à ce que vous faites. Utilisez le bon sens. N'utilisez pas l'appareil lorsque vous êtes fatigué. N'utilisez pas la déchiqueteuse à feuille lorsque vous êtes fatigué.
9. Ne tirez pas avec excès sur les cordons d'alimentation ou de rallonge. Ne transportez jamais l'appareil en le tenant pas le cordon d'alimentation ni ne tirez sur le cordon pour le débrancher. Gardez les cordons propres et à l'abri de la chaleur, de l'huile et des objets tranchants, et vérifiez qu'ils ne soient pas endommagés avant chaque utilisation.
10. AVERTISSEMENT –Pour réduire le risque d'électrocution, garder le à l'abri de la pluie. Rangez à l'intérieur. Ne pas utiliser sur surfaces mouillées.
11. Le(s) circuit(s) ou la(les) prise(s) doivent être équipés d'un disjoncteur (GFCI) pour l'utilisation de cette déchiqueteuse à feuille. Des réceptacles offrant une protection intégrée de faute de mise à la terre sont disponibles et peuvent être utilisés pour cette mesure de protection.
12. S'il est, pour quelque raison que ce soit, nécessaire d'inspecter, de nettoyer ou de réparer la déchiqueteuse à feuille, éteignez-la et attendez que l'appareil se soit entièrement arrêté, puis débranchez le cordon d'alimentation avant de procéder.
13. Débranchez la déchiqueteuse à feuille de la

source de courant lorsque vous ne l'utilisez pas, avant de la réparer et lorsque vous changez les fils de coupe.

14. Lorsque vous alimentez la déchiqueteuse à feuille, faites extrêmement attention à ce que des bouts de métal, de pierre, des bouteilles, des boîtes de conserve, etc. n'entrent pas dans la déchiqueteuse.
15. Ne forcez pas sur la déchiqueteuse à feuille. Il va faire un meilleur travail et avec moins de risques de blessure en travaillant au taux de charge pour lequel il a été conçu.
16. Si le mécanisme de coupe bute sur un objet étranger ou si votre déchiqueteuse à feuille commence à produire un son ou une vibration inhabituels, éteignez-la immédiatement, attendez que la déchiqueteuse se soit complètement arrêtée, débranchez le cordon d'alimentation et procédez de la manière suivante :
 - a) Retirez les objets étrangers ou les matières qui bloquent l'appareil.
 - b) Vérifiez qu'aucune pièce n'ait du jeu et resserrez-les pièces pour garantir leur fonctionnement sûr.
 - c) Remplacez ou réparez les pièces endommagées.
17. Évitez les démarrages non intentionnels. Assurez-vous que l'interrupteur soit sur arrêt lorsque vous branchez la déchiqueteuse à feuille.
18. Utilisez des lunettes de sécurité. Toujours porter un masque pour le visage ou pour la poussière si l'opération est poussiéreuse.
19. Inspectez la zone de décharge de façon périodique après avoir arrêté la déchiqueteuse à feuille pour vous assurer que les matières ne s'accumulent pas et ne bloquent pas les ouvertures de ventilation du moteur.
20. N'essayez pas d'utiliser l'appareil hors de votre portée normale. Gardez votre équilibre et les pieds bien ancrés en tout temps.
21. Ne bougez pas la déchiqueteuse à feuille quand le moteur fonctionne ou avec un doigt posé sur l'interrupteur.
22. Entretenez la déchiqueteuse à feuille

avec soin – Suivez les instructions de remplacement des lignes de coupe et de nettoyage des filtres à air. Inspectez de façon périodique le cordon d'alimentation de la déchiqueteuse à feuille, et, s'il est endommagé, faites-le réparer par un centre de réparation agréé. Gardez les poignées sèches, propres, et libres d'huile et de graisse.

23. Vérifier les pièces endommagées – Avant de continuer l'utilisation de la déchiqueteuse à feuille, vérifiez toutes les pièces endommagées afin de savoir si elles sont en état de fonctionner correctement. Vérifier l'alignement des parties mobiles, leur pincement, la brisure de pièces, montage, et toute autre condition qui peut affecter son opération. Une garde ou autre pièce endommagée devrait être correctement réparée ou remplacée par un centre de service autorisé à moins d'avis contraire ailleurs dans ce manuel.

CONSERVEZ CES INSTRUCTIONS

SYMBOLES



Les flèches indiquent la direction dans laquelle les objets seront jetés par la rotation de la ligne du taille-bordures.



Portez un protecteur oculaire



Portez un masque antipoussières

INSTRUCTIONS D'UTILISATION



REMARQUE: Avant d'utiliser cet outil, assurez-vous de lire attentivement le manuel d'utilisation.

ASSEMBLAGE



ATTENTION! Soyez prudent lorsque vous sortez les composants de la boîte de couleur. Ne séparez pas les pièces en forçant et assurez-vous que chaque pièce est intacte. Si une pièce est endommagée, veuillez contacter l'agent de service.

1. DEBALLAGE DE LA MACHINE

- 1). Sortez les trois pieds (6) de l'entonnoir. (Voir A)
- 2) Défaites le couvercle de l'entonnoir en appuyant sur le bouton de blocage de la manière indiquée sur la fig. B.
- 3). Retirez le boîtier du moteur de l'entonnoir. (Voir C)
- 4) Sortez l'entonnoir du support. (Voir D)

2. ASSEMBLAGE LE SUPPORT DE LA DECHIQUETEUSE

- 1). Insérez les trois pieds dans le support de la manière indiquée sur la fig. E1. Assurez-vous que l'alignement/le bouton de déblocage de chaque pied (a) est correctement positionné dans chaque trou de la partie supérieure du support. (Voir E2)

3. ASSEMBLAGE DE LA TETE ELECTRIQUE DE PAILLAGE

- 1). Placez le carter moteur sur le support. Assurez-vous que le carter moteur est stable sur le support. (Voir F)
- 2). Installez l'entonnoir sur le carter moteur. Assurez-vous qu'il est fixé en place par les pinces de fixation qui se trouvent sur le carter moteur. (Voir G)
- 3). Installez le couvercle de l'entonnoir sur l'entonnoir. Assurez-vous que les onglets de blocage du couvercle de l'entonnoir sont correctement fixés sur l'entonnoir. (Voir H)



ATTENTION! Attachez correctement le couvercle de l'entonnoir sur l'entonnoir en alignant les rainures (b) de chaque pièce.

4. UTILISATION DE L'ANNEAU DE SUPPORT DU SAC (Voir I,J,K1,K2)

REMARQUE: l'anneau de support du sac permet de garder le sac en papier ouvert (les sacs en papier ne sont pas inclus).

- 1) Reliez les deux extrémités de l'anneau de support du sac à l'aide de deux vis et deux écrous à oreilles. Placez le matériel dans une position qui permette à l'anneau de support du sac de recevoir le sac de papier (Voir I).
- 2) Insérez l'anneau de support du sac dans le sac juste sous la ligne de remplissage (Voir J).
- 3) Pliez le sac de papier vers l'intérieur le long de la ligne de remplissage du sac. (Voir K1,K2)

5. INSTALLATION D'UN SAC DE RÉCUPÉRATION

- 1). Lorsque vous utilisez un sac en plastique avec un anneau de support, placez le sac dans l'anneau de support en le faisant entrer par le haut de l'anneau. (Voir L1)
- 2). Si vous utilisez un sac de récupération en plastique, enroulez-le sur le haut de l'anneau de support comme vous le feriez avec un sac poubelle sur une poubelle. (Voir L2)

6. RETIRER LE SAC DE RÉCUPÉRATION

- 1). Lorsque le sac est plein, éteignez la déchiqueteuse puis débranchez-la. Soulevez la tête de paillage du support. (Voir L3)
- 2). Soulevez le support du sac de récupération. (Voir L4)

UTILISATION

1. INTERRUPTEUR DE SECURITE

Le bouton MARCHE/ARRET est situé sur le côté inférieur du carter moteur de la tête de paillage. Pour allumer, tirez sur le bouton. (Voir M1)

Pour éteindre, enfoncez le bouton. (Voir M2)



ATTENTION! Pour éviter d'être exposé à un souffle chaud et poussiéreux ne restez pas devant les

ouvertures de ventilation du moteur.

2. CHARGEMENT DE LA MACHINE

Avec la déchiqueteuse en route, mettez deux poignées de feuilles mortes, ou une poignée de feuilles fraîches dans l'entonnoir. Laissez la machine déchiqueter entièrement la charge et retrouver sa vitesse complète avant de mettre la poignée suivante. Ne surchargez pas la machine en la laissant travailler à basse vitesse : cela provoquerait l'arrêt du moteur. Si cela se produit, mettez l'interrupteur sur Arrêt, débranchez la machine, enlevez les matières qui bloquent de l'entonnoir, redémarrez la machine, puis continuez à déchiqueter.



AVERTISSEMENT! Le remplissage de la déchiqueteuse à une vitesse supérieure à celle que la machine peut supporter peut endommager définitivement le moteur. Portez toujours des lunettes et un masque de protection.

ENTRETIEN

1. NETTOYAGE DE L'APPAREIL

Votre appareil nécessite peu d'entretien à l'exception du nettoyage. Enlevez les matières accumulées et les résidus pendant et après chaque utilisation. Lorsque la machine est complètement désassemblée, nettoyez le couvercle de l'entonnoir et l'entonnoir avec de l'eau propre, et avec un chiffon sec pour nettoyer le carter moteur. Remplacez la ligne de coupe aussi souvent que nécessaire et nettoyez le filtre à air fréquemment. Tous les autres travaux de maintenance ou de réparation doivent être effectués par un professionnel.



ATTENTION! Le nettoyage du carter moteur directement avec de l'eau endommagera le moteur de façon définitive.

2. CHANGEMENT DE LA LIGNE DE COUPE (Voir N)

Remplacez la ligne de coupe (e) lorsque vous notez une baisse de l'efficacité du déchiquetage. Pour retirer la ligne de coupe usée, coupez les anciennes lignes et enlevez la

ligne restante de la tête du disque (f). Lorsque vous installez une nouvelle ligne de coupe, placez chaque extrémité de la nouvelle ligne à travers les deux trous du montant en haut de la tête du disque de façon à ce que les deux extrémités de la ligne soient de longueur égale. Faites ensuite passer les lignes à travers chaque virole correspondante de façon à ce que les deux extrémités de la ligne soient de longueur égale. Remarque : il y a un coupeur de ligne intégré qui coupera les lignes à peine plus longues que la longueur désirée.



AVERTISSEMENT! Pour obtenir des performances optimales, utilisez uniquement des lignes de recharge WORX. Vous pouvez utiliser temporairement des lignes monofilament de 0,09 pouces (2.1mm) de diamètre et de 13,8 pouces de long au maximum. Les lignes plus épaisses, faites dans un matériau autre, ou faisant plus de 13,8 pouces peuvent provoquer des dégâts permanents au niveau de votre moteur et/ou causer des blessures et annuler la garantie du fabricant. Remplacez immédiatement les pièces endommagées de la tête du disque.

3. ENTREPOSAGE (Voir 0)

Lorsque vous rangez la déchiqueteuse à feuille en fin de saison, démontez-la et empilez-la dans l'ordre suivant :

- (a) Placez l'entonnoir dans le support,
- (b) Installez le moteur dans l'entonnoir.
- (c) Placez le couvercle de l'entonnoir sur le moteur.
- (d) Posez les pieds sur le couvercle de l'entonnoir.

1. CUBIERTA DEL EMBUDO

2. EMBUDO

3. SUJECCIÓN

4. INTERRUPTOR GRANDE DE SEGURIDAD

5. SOPORTE

6. PATAS DE SOPORTE

7. CUBIERTA DEL MOTOR

8. BOTÓN DE BLOQUEO

*** Tenga en cuenta que todos los accesorios ilustrados o descritos se encuentran incluidos en una entrega estándar.**

DATOS TÉCNICOS

| | |
|-----------------------------|---|
| Voltios | 120V~60Hz |
| Consumo de potencia | 13A |
| Velocidad nominal sin carga | 8500/min |
| Diámetro de corte | 13" (320mm) |
| Diámetro del hilo | 0.09" (2.1mm) |
| Doble aislamiento |  /II |
| Peso de la máquina | 20 libras (9kg) |

ACCESORIOS

Línea de corte

24

Anillo de soporte del saco

1

Le recomendamos que compre todos los accesorios en la tienda donde adquirió la herramienta www.worxyardtools.com. Use accesorios de buena calidad una marca bien conocida. Seleccione los que más convengan al trabajo que intenta hacer. Consulte el empaque de los accesorios para obtener más detalles. El personal de la tienda también puede ayudarle y aconsejarle.

INSTRUCCIONES DE SEGURIDAD

IMPORTANT SAFETY INSTRUCTIONS

 **¡ADVERTENCIA!** Cuando se emplean herramientas eléctricas para jardinería, siempre deben seguirse ciertas pautas básicas de seguridad a fin de reducir el riesgo de incendio, descarga eléctrica o lesión seria, incluyendo las siguientes:

 **¡ADVERTENCIA!** La trituradora de hojas ha sido diseñada para desmenuzar hojas, residuos de hierba, agujas de pino, etc. No se puede utilizar para desmenuzar ramas, palos o arbustos. Esta máquina ha sido diseñada exclusivamente para uso doméstico.

¡ADVERTENCIA! Lea todas las instrucciones

a) PARA TODAS LAS HERRAMIENTAS DE DOBLE AISLACIÓN

- 1) Piezas de repuesto.
Toda vez que efectúe un servicio técnico emplee piezas de repuesto idénticas.
- 2) Conexiones polarizadas de la herramienta. Para reducir el riesgo de descarga eléctrica, esta herramienta posee un enchufe polarizado (un perno es más ancho que el otro) y requerirá el uso de un cable prolongador polarizado. El enchufe de la herramienta se inserta en el cable prolongador polarizado de un único modo. Si no encaja completamente, invierta el enchufe. Si aún así no se inserta, adquiera un prolongador polarizado adecuado. Este tipo de prolongadores requiere el uso de un tomacorriente polarizado. El enchufe del prolongador se inserta en el tomacorriente polarizado de un único modo. Si no encaja completamente, invierta el enchufe. Si aún así no se inserta, acuda a un electricista calificado para instalar el tomacorriente apropiado. Bajo ningún concepto cambie el enchufe del equipo ni el enchufe o el receptáculo del prolongador.

b) PARA TODAS LAS HERRAMIENTAS

- 1) Evite ambientes peligrosos. No utilice las herramientas en lugares húmedos o mojados.

- 2) No trabaje bajo la lluvia.
- 3) Mantenga alejados a los niños. Todos los visitantes deben mantenerse a distancia del área de trabajo.
- 4) Vístase apropiadamente. No use ropas sueltas o alhajas, ya que pueden quedar atrapadas en las piezas móviles. Cuando se trabaja al aire libre se recomienda el uso de guantes de goma y calzado resistente. Emplee protección adecuada para contener el cabello largo.
- 5) Utilice gafas de seguridad. Emplee siempre máscara para la cara o máscara anti-polvo en operaciones donde se emite mucho polvo.
- 6) Utilice la herramienta correcta. Emplee la herramienta únicamente para la finalidad para la cual fue diseñada.
- 7) La protección de interruptores de circuito con polo a tierra (GFCI) debe ser proporcionada en todos los circuitos o tomacorrientes a ser empleados para herramientas de jardinería. Se encuentran disponibles receptáculos con protección incorporada GFCI que pueden utilizarse para esta medida de seguridad.
- 8) **¡ADVERTENCIA!** Para reducir el riesgo de descarga eléctrica, utilice únicamente cables prolongadores diseñados para uso al aire libre, del tipo SW-A, SOW-A, STW-A, STOW-A, SJW-A, SJOW-A, SJTW-A o SJTOW-A.
- 9) ¡Cable prolongador! Cerciórese de que su cable prolongador esté en buenas condiciones. Asegúrese de utilizar un prolongador lo suficientemente resistente como para soportar la corriente que requiere su producto. Un cable pequeño causará una caída de corriente en la línea de voltaje, dando por resultado recalentamiento y pérdida de potencia. La Tabla 1 muestra el calibre correcto a utilizar, dependiendo de la longitud del cable y del amperaje indicado en la placa de identificación. En caso de duda, utilice el tamaño mayor siguiente. Cuanto menor es el calibre, mayor es la capacidad del cable. A fin de evitar la desconexión del cable de la herramienta del prolongador durante el funcionamiento:

- 24
- i) Haga un nudo como se muestra en la Figura;
 - ii) Utilice una de las bandas de sujeción del enchufe-receptáculo o conectores descritos en este manual.
 - 10) Evite el arranque accidental. No transporte la herramienta enchufada con el dedo en el interruptor. Cerciórese de que el interruptor esté apagado cuando enchufe la máquina.
 - 11) No abuse del cable. Nunca transporte la herramienta por el cable ni tire de éste para desconectarla del tomacorriente. Proteja el cable del calor, el aceite y los bordes agudos.
 - 12) No toque las hojas o los bordes filosos expuestos al tomar o sostener la herramienta.
 - 13) No fuerce la herramienta. Hará un trabajo mejor y más seguro a la velocidad para la cual fue diseñada.
 - 14) No se extralimite. Manténgase firme y con buen equilibrio en todo momento.
 - 15) Permanezca alerta. Ponga siempre atención en lo que está haciendo. Utilice el sentido común. No opere la herramienta cuando esté cansado.
 - 16) Desconecte la herramienta. Cuando no se encuentre en uso, antes de hacer mantenimiento o al cambiar accesorios tales como hojas de corte o similares, desenchufe la herramienta del tomacorriente.
 - 17) Guarde las herramientas que no usa en lugares cerrados. Cuando no se encuentran en uso, las herramientas deben guardarse en un lugar seco, elevado o cerrado con llave, lejos del alcance de los niños.
 - 18) Mantenga la herramienta con cuidado. Conserve los bordes cortantes limpios y bien afilados, a fin de obtener el mejor rendimiento y reducir los riesgos de lesiones. Siga las instrucciones para la lubricación y el cambio de accesorios. Examine periódicamente el cable de la herramienta y si está dañado hágalo reparar por un agente autorizado. Examine periódicamente los prolongadores y sustitúyalos si están dañados. Mantenga los mangos secos, limpios y libres de aceite y grasa.

- 19) Verifique las piezas dañadas. Las guardas protectoras u otras partes dañadas deben verificarse cuidadosamente antes de cualquier uso futuro de la herramienta, a fin de determinar si funcionarán correctamente y realizarán la función prevista. Compruebe que las piezas móviles se encuentren alineadas y correctamente ajustadas, que no haya rotura de piezas, de montaje o cualquier otra condición que pueda afectar su funcionamiento. Una guarda protectora u otra pieza que se encuentre dañada debe ser reparada o sustituida correctamente en un centro de servicio autorizado, a menos que en este manual de instrucciones se indique lo contrario.

Tabla 57.1 - Calibre mínimo para los cables prolongadores

| Voltaje | Longitud total del cable en metros | | | |
|---------------------------------|------------------------------------|-----|----------------|-----|
| | 120V | 25 | 50 | 100 |
| 240V | 50 | 100 | 200 | 300 |
| Amperaje Mayor de - No Mayor de | AWG | | | |
| 0-6 | 18 | 16 | 16 | 12 |
| 0-7 | 18 | 16 | 14 | 12 |
| 0-8 | 16 | 16 | 16 | 12 |
| 0-9 | 14 | 12 | No recomendado | |

NOTA-Sólo las partes aplicables de la Tabla deben ser tenidas en cuenta. Por ejemplo, para un producto de 120 V no se necesita tener en cuenta lo especificado para 240 V.

Figura 57.2 Método para asegurar el cable prolongador

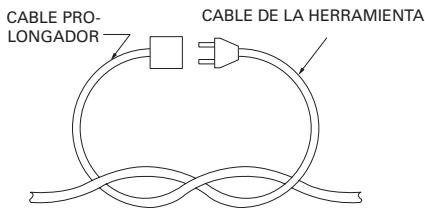

(A) Ate los cables como se muestra

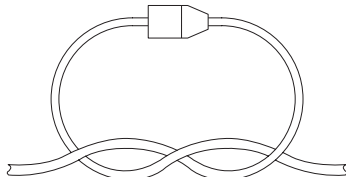

(B) Conecte el enchufe y el receptáculo

NORMAS ADICIONALES DE SEGURIDAD RELACIONADAS CON LA TRITURADORA DE HOJAS

¡ADVERTENCIA! La trituradora de hojas ha sido diseñada para desmenuzar hojas, residuos de hierba, agujas de pino, etc. No se puede utilizar para desmenuzar ramas, palos o arbustos.

1. Familiarícese con todas las secciones de este manual de usuario antes de intentar utilizar la trituradora de hojas. Esta trituradora de hojas debe ser utilizada exclusivamente con el fin para el que ha sido diseñada.
2. Utilice únicamente piezas o accesorios diseñados específicamente para su uso con esta trituradora de hojas. El uso de otras piezas o accesorios podría aumentar el riesgo de lesión.
3. Mantenga alejados a los niños. Todos los visitantes deben mantenerse a distancia del área de trabajo.
4. Asegúrese de no introducir prendas, las manos ni ningún otro miembro de su cuerpo en la zona superior de la carcasa o el embudo.
5. Evite los entornos peligrosos: no utilice la trituradora de hojas en ubicaciones húmedas o con presencia de agua. No utilice la trituradora bajo la lluvia. Consérvela en un lugar interior seco, alto o cerrado y alejado del alcance de los niños mientras no se encuentre en uso.
6. Esta trituradora de hojas debe utilizarse sobre una superficie sólida y equilibrada.
7. Vístase apropiadamente. No use ropas sueltas o alhajas, ya que pueden quedar atrapadas en las piezas móviles. Cuando se trabaja al aire libre se recomienda el uso de guantes de goma y calzado resistente. Emplee protección adecuada para contener el cabello largo.
8. Permanezca alerta. –Ponga siempre atención en lo que está haciendo. Utilice el sentido común. No utilice la trituradora de hojas si está cansado.
9. No abuse de los cables de alimentación o prolongadores. No transporte la unidad utilizando para ello el cable de alimentación ni tire bruscamente del cable para desconectarlo del receptáculo. Mantenga todos los cables limpios y alejados de fuentes de calor, aceite y bordes afilados. Compruebe si presentan algún deterioro antes de cada uso.
10. **ADVERTENCIA** –Para reducir el riesgo de descarga eléctrica, no exponga el aparato a la lluvia. Consérvelo en un entorno interior. No lo utilice sobre superficies mojadas.
11. Debe instalarse un interruptor de fallos de conexión a tierra (GFCI) en los circuitos o tomas de suministro que utilice esta trituradora de hojas. Se encuentran disponibles receptáculos con protección incorporada GFCI que pueden utilizarse para esta medida de seguridad.
12. Si, por cualquier motivo, es necesario inspeccionar, limpiar o reparar la trituradora de hojas, apáguela y espere hasta que se detenga completamente. A continuación, desconecte el cable de alimentación antes de realizar cualquier operación de inspección o reparación.
13. Desconecte la trituradora de hojas de la fuente de alimentación mientras no se encuentre en uso, antes de realizar operaciones de mantenimiento y durante el cambio de las líneas de corte.

14. Extreme las precauciones durante la introducción de material en la trituradora de hojas. No deben introducirse trozos de metal, rocas, botellas, latas u otros objetos extraños.

15. No fuerce la trituradora de hojas. Hará un trabajo mejor y más seguro a la velocidad para la cual fue diseñada.

16. Si el mecanismo de corte golpea un objeto extraño o si su trituradora de hojas comienza a realizar vibraciones o ruidos extraños, apáguela inmediatamente, espere hasta que se haya detenido completamente y, a continuación, desconecte el cable de alimentación y lleve a cabo los siguientes pasos:

a) Extraiga cualquier material extraño o atascado.

b) Compruebe si existen piezas sueltas y apriételas para garantizar la seguridad continua de funcionamiento del equipo.

c) Sustituya o repare cualquier pieza que se encuentre dañada.

17. Evite el arranque accidental- Asegúrese de que la trituradora se encuentra apagada al enchufarla.

18. Utilice gafas de seguridad. Emplee siempre máscara para la cara o máscara anti-polvo en operaciones donde se emite mucho polvo.

19. Compruebe periódicamente el área de descarga después de detener la trituradora de hojas para evitar la acumulación de material procesado, ello podría atascar el motor y los orificios de refrigeración.

20. No se extralimite. Manténgase firme y con buen equilibrio en todo momento.

21. No mueva la trituradora de hojas mientras el motor se encuentra en funcionamiento o con los dedos apoyados en el interruptor.

22. Mantenga correctamente la trituradora de hojas. Siga las instrucciones acerca de la sustitución de las líneas de corte y limpieza del filtro de aire. Inspeccione periódicamente el cable de alimentación de la trituradora de hojas. Si se encuentra dañado, solicite su reparación a un establecimiento de asistencia autorizado. Mantenga los mangos secos, limpios y libres de aceite y grasa.

23. Verifique las piezas dañadas- Antes de continuar utilizando la trituradora de

hojas, inspeccione detenidamente si existe alguna pieza dañada a fin de determinar si funcionará correctamente y podrá llevar a cabo la función correspondiente. Compruebe que las piezas móviles se encuentren alineadas y correctamente ajustadas, que no haya rotura de piezas, de montaje o cualquier otra condición que pueda afectar su funcionamiento. Una guarda protectora u otra pieza que se encuentre dañada debe ser reparada o sustituida correctamente en un centro de servicio autorizado, a menos que en este manual de instrucciones se indique lo contrario.

CONSERVE ESTAS INSTRUCCIONES

SÍMBOLOS



Las flechas muestran la dirección en la serán desplazados los objetos por efecto del giro de la línea de corte.



Use lentes de seguridad



Use máscara contra el polvo

INSTRUCCIONES DE USO



NOTA: Antes de usar la herramienta, lea atentamente el manual de instrucciones.

ENSAMBLE



¡PRECAUCIÓN! Extreme la precaución al extraer los componentes de la caja de colores. No separe las piezas forzándolas y confirme que todas las piezas se encuentren intactas. Si alguna de las piezas está averiada, póngase en contacto con su agente de asistencia técnica.

1. DESEMBALE LA MÁQUINA

- 1) Extraiga las tres patas (6) del embudo. (Fig. A)
- 2) Retire el embudo presionando el botón de bloqueo, como se muestra en la Fig. B.
- 3). Extraiga la carcasa del motor del embudo. (Fig. C)
- 4) Extraiga el embudo del soporte. (Fig. D)

2. MONTAR EL SOPORTE DE LA TRITURADORA

- 1). Inserte las tres patas en el soporte, como muestra la Fig. E1. Asegúrese de que el botón de alineamiento / liberación de las patas (a) se encuentre ubicado correctamente y prolongado hasta los orificios situados en la parte superior del soporte. (Fig. E2)

3. MONTAJE DEL CABEZAL MOTOR DE LA TRITURADORA

- 1). Coloque la carcasa del motor sobre el soporte. Asegúrese de que la carcasa del motor se encuentra estable sobre el soporte. (Fig. F)
- 2). Instale el embudo en la carcasa del motor. Asegúrese de que se encuentra bloqueado por medio de las sujeciones que encontrará en la carcasa del motor. (Fig. G)
- 3). Instale la cubierta del embudo sobre el embudo. Asegúrese de que las pestañas de bloqueo de la cubierta del embudo se encuentran firmemente unidas al embudo. (Fig. H)

 **¡PRECAUCIÓN!** Coloque la cubierta del embudo sobre el embudo haciendo coincidir las muescas (b) de cada pieza.

4. USO DEL ANILLO DE SOPORTE DEL SACO (Fig. I, J, K1, K2)

NOTA: El anillo de soporte del saco evita el inconveniente que provoca la necesidad de mantener abierto el saco de papel (el paquete no incluye sacos de papel).

- 1) Utilice dos tornillos y palometas para conectar ambos extremos del anillo de soporte del saco. Ajuste el accesorio de modo que el anillo de soporte del saco se adapte de la mejor forma posible al saco de papel que esté utilizando (Fig. I).
- 2) Inserte el anillo de soporte del saco en el saco, justo bajo el límite de llenado. (Fig. J)
- 3) Pliegue el saco de papel hacia dentro alrededor del límite de llenado del saco. (Fig. K1, K2)

5. INSTALAR UN SACO DE RESIDUOS

- 1). Si utiliza un saco de papel con el anillo de soporte, coloque el saco en el soporte desde la parte superior. (Fig. L1)
- 2). Si utiliza un saco de residuos de plástico, enróllelo alrededor de la parte superior del soporte, como si estuviese colocando una bolsa de basura en un cubo de basura. (Fig. L2)

6. RETIRAR UN SACO DE RESIDUOS QUE SE ENCUENTRE LLENO

- 1). Una vez lleno el saco, detenga la trituradora y desenchúfela. Levante el cabezal motor de la trituradora del soporte. (Fig. L3)
- 2). Separe el soporte del saco de residuos por la parte superior. (Fig. L4)

FUNCIONAMIENTO

1. INTERRUPTOR DE ENCENDIDO/ APAGADO

El interruptor de ENCENDIDO / APAGADO se encuentra ubicado en el lado inferior de la parte de la carcasa del motor que cubre el cabezal motor. Para encender la trituradora,

tire del interruptor. (Fig. M1)

Para apagarla, presione el interruptor. (Fig. M2)

 **¡PRECAUCIÓN! No permanezca frente a las ranuras de ventilación del motor para evitar su exposición al aire caliente cargado de polvo que expulsan.**

2. CARGA DE LA MÁQUINA

Con la trituradora en funcionamiento, introduzca dos puñados de hojas secas o un puñado de hojas mojadas en el embudo. Permita que la máquina desmenuce la carga completamente y vuelva a recuperar su velocidad antes de insertar el siguiente puñado. No sobrecargue la máquina haciendo que funcione a baja velocidad: ello podría provocar que el motor se detenga. Si ello ocurriese, apague el interruptor, desenchufe la máquina, retire del embudo el material que no haya sido desmenuzado, vuelva a poner la máquina en marcha y continúe desmenuzando el material.

 **¡ADVERTENCIA! Llenar la trituradora de material sin desmenuzar a una velocidad superior a la que puede funcionar podría dañar el motor permanentemente. Utilice siempre gafas protectoras y una máscara.**

MANTENIMIENTO

1. LIMPIAR SU UNIDAD

Su unidad requiere un nivel mínimo de mantenimiento, aparte de su adecuada limpieza. Se recomienda limpiar los residuos acumulados en el interior de la carcasa durante y después de cada uso. Una vez desmontado completamente, limpie la cubierta del embudo y el embudo con agua limpia, y utilice un paño seco para limpiar la carcasa del motor. Sustituya la línea de corte con la frecuencia que sea necesaria y limpie el filtro de aire con frecuencia. Realice cualquier otra operación de mantenimiento o reparación que sea necesaria.

 **¡PRECAUCIÓN! La limpieza directa de la carcasa del motor utilizando**

agua podría provocar daños irreversibles en el motor.

2. SUSTITUCIÓN DE LA LÍNEA DE CORTE (Fig. N)

Sustituya la línea de corte (e) cuando observe una reducción notable de la eficacia de desmenuzados. Para retirar las líneas de corte usadas, corte las líneas viejas y tire de la línea para extraerla del cabezal giratorio (f). Para instalar una línea de corte nueva, pase ambos extremos de la línea nueva a través de los dos orificios del poste situado sobre el cabezal giratorio, de modo que ambos extremos de la línea presenten la misma longitud. A continuación, pase las líneas a través de las abrazaderas correspondientes de modo que ambos extremos de la línea presenten la misma longitud. Nota: Encontrará una cuchilla de línea integrada que le permitirá cortar y ajustar la longitud de las líneas según sus preferencias.

 **¡ADVERTENCIA! Para conseguir que su unidad desarrolle un rendimiento óptimo, utilice únicamente líneas de repuesto WORX. De forma temporal, puede utilizar líneas monofilamento de otras marcas con un diámetro máximo de 0,09' (2.1mm) y una longitud de 13,8" como repuesto. El uso de líneas más gruesas fabricadas con otros materiales o líneas de longitud superior a 13,8" podría derivar en daños permanentes en su motor y/o lesiones personales, e invalidaría la garantía del fabricante. Sustituya inmediatamente todas las piezas del cabezal giratorio que se encuentren deterioradas.**

3. ALMACENAMIENTO (Fig. O)

Al final de la temporada, guarde la trituradora de hojas desmontándola y apilando las piezas en el siguiente orden:

- (a) Coloque el embudo en el soporte.
- (b) Coloque el motor en el embudo.
- (c) Coloque la cubierta del embudo en el motor.
- (d) Apoye las patas sobre la parte superior de la cubierta del embudo.





WORX
it's your nature

Designed in Italy. Made in China
Conçu en Italie. Fabriqué en Chine
Diseñado en Italia. Fabricado en China

Copyright © 2009, Positec. All Rights Reserved.

This file was downloaded from the site
mans.io

Instruction manuals and user guides

[Samsung](#)

[Pioneer](#)

[Alpine](#)

[LG](#)

[Dell](#)

[Sharp](#)

[Sony](#)

[Philips](#)

[Epson](#)

[Netgear](#)